



**TEREX**®

**COMACO**

**RT 45L**

45t capacity class  
Rough terrain crane  
Datasheet  
metric



**RT 45L**

**WORKS FOR YOU.™**

# CONTENTS

RT 45L

INDEX · INHALT · INDICE · INDICE · INDICE · СОДЕРЖАНИЕ

	Page · Page · Seite · Pagina · Página · Página · Страница:
<b>Key</b> · Légende · Legende · Legenda · Lejenda · Legenda · Условные Обозначения	3
<b>Highlights</b> · Atouts majeurs · Produktmerkmale · Caratteristiche principali · Características destacadas · Destaques · Основные функции	4
<b>Dimensions</b> · Dimensions · Abmessungen · Dimensioni · Dimensiones · Dimensões · Размеры	5
<b>Weights</b> · Poids · Gewichte · Pesi · Pesos · Pesos · Вес	6
<b>Steering Radii</b> · Rayon de braquage · Lenkradien · Raggi di sterzata · Radios de dirección · Raios de giro · Радиусы поворотов	7
<b>Range Graph</b> · Diagramme de charge · Arbeitsbereich · Campo di portata · Diagrama de carga · Gráfico de alcance · Диаграмма рабочей зоны	8,11
<b>Load Chart</b> · Graphique de charge · Traglasttabelle · Diagramma di carico · Tabla de carga · Tabela de carga · Таблица нагрузок	9, 10, 12, 13
<b>Technical Specifications</b> · Spécifications techniques · Technische Daten · Specifica tecnica · Especificación técnica · Especificações técnicas · Технические характеристики	
<b>Boom</b> · Flèche · Ausleger · Braccio · Pluma · Lança · Стрела	14
<b>Hoist</b> · Treuil · Hubwerk · Argano · Cabrestante · Guincho · Подъем	14
<b>Upper Structure</b> · Tourelle · Oberwagen · Superestructura · Sovrastruttura · Estructura superior · Верхняя надстройка	15
<b>Cab and Controls</b> · Cabine et commandes · Kabine und Steuerung · Cabina e comandi · Cabina y controles · Cabine e controles · Кабина и органы управления	15
<b>Carrier</b> · Châssis · Unterwagen · Carro · Chasis · Chassi · Шасси	15, 16
<b>Vehicle Performance</b> · Performances du véhicule · Fahrleistungen · Prestazioni veicolo · Prestaciones del vehículo · Desempenho do veículo · Характеристики автомобиля	16
<b>Tires</b> · Pneumatiques · Bereifung · Pneumatici · Neumáticos · Pneus · Шины	16
<b>Options</b> · Options · Optionen · Opzionali · Opciones · Opcionais · Дополнительные опции	17-18
<b>Notes to lifting capacity</b> · Notes relatives à la capacité de levage · Hinweis zu Tragfähigkeiten · Annotazioni sulle portate · Notas sobre la capacidad de elevación · Notas sobre a capacidade de içamento · Примечания по грузоподъемности	20

## LÉGENDE · LEGENDE · LEGENDA · LEJENDA · LEGENDA · УСЛОВНЫЕ ОБОЗНАЧЕНИЯ

	<b>Counterweight</b> · Contrepoids · Gegengewicht · Contrappeso · Contrapeso · Contrapeso · Противовес		<b>Boom extension</b> · Extension de flèche · Ausleger-Verlängerung · Prolunga · Extensión · Extensão da lança · Удлинитель стрелы
	<b>Main boom</b> · Flèche principale · Hauptausleger · Braccio principale · Pluma principal · Lança principal · Главная стрела		<b>Performance</b> · Performance · Leistungswerte · Prestazioni · Prestaciones · Desempenho · Характеристики
	<b>Boom length</b> · Longueur de flèche · Auslegerlänge · Lunghezza del braccio · Longitud pluma · Comprimento da lança · Длина стрелы		<b>Boom elevation angle</b> · Angle de relevage de la flèche · Auslegerwinkel · Angolo di brandeggio · Ángulo elevación pluma · Ângulo elevação lança · Угол стрелы
	<b>Tip height</b> · Hauteur de déversement · Rollenhöhe · Altezza di testa · Altura de la punta · Altura da ponta · Высота вершины		<b>Working radius</b> · Portée · Ausladung · Raggio di lavoro · Radio de trabajo · Raio de operação · Рабочий радиус
	<b>Angular offsets</b> · Déports angulaires · Abwinkelbar · Inclinazioni · Inclinación · Desvío angular · Угловое смещение		<b>Minimum distance between hook block and boom head</b> · Distance entre crochet et tête de flèche · Haken bis Rollenachse · Distancia mínima tra bozzello e testa braccio · Distancia mínima gancho a cabeça pluma · Distância mínima entre moitão e cabeça da lança · Минимальное расстояние от крюка до оси шкива вершины
	<b>Aux head</b> · Tête auxiliaire · Zusatzkopf · Testa auxiliaria · Cabeza auxiliar · Cabeça auxiliar · Дополнительная головка		<b>Slewing locked</b> · Orientation bloquée · Schwenksperre · Rotazione bloccata · Giro bloqueado · Giro bloqueado · Поворот блокирован
	<b>Slewing / Allowable range</b> · Orientation / Rayon admissible · Schwenken / zulässiger Bereich · Rotazione / Angolo di rotazione permesso · Giro / Rango admisible · Giro / Amplitude admitida · Поворот/допуст. диапазон		<b>Slewing gears</b> · Réducteurs d'orientation · Schwenkwerk · Sistema di rotazione · Sistema de giro · Engrenagens do giro · Редукторы поворота
	<b>Outriggers / Lifting on outriggers</b> · Stabilisateurs / Levage sur stabilisateurs · Abstützungen / Hub mit Abstützung · Stabilizzatori / Sollevamento su stabilizzatori · Estabilizadores / Elevación sobre estabilizadores · Patolas / Elevação sobre patolas · Опоры/подъем на опорах		<b>Lifting on wheels / Pick &amp; Carry</b> · Levage sur roues / Pick & Carry · Nicht abgestützter Hub / Pick & Carry · Sollevamento su ruote / Pick & Carry · Elevación sobre ruedas / pick & carry · Elevação sobre rodas / Guindaste industrial · Подъем на колесах/Подъем и перенос
	<b>Main hoist</b> · Treuil principal · Haupthubwerk · Argano principale · Cabrestante principal · Guincho principal · Главный подъем		<b>Auxiliary hoist</b> · Treuil auxiliaire · Zusatzhubwerk · Argano auxiliar · Cabrestante auxiliar · Guincho auxiliar · Вспомогательный подъем
	<b>Hoist speed</b> · Vitesse du treuil · Geschwindigkeit des Hubwerks · Velocità argano · Velocidad cabrestante · Velocidade guincho · Скорость подъема		<b>Rope length</b> · Longueur de câble · Seillänge · Lunghezza fune · Longitud cable · Compr. cabo · Длина троса
	<b>Rope</b> · Câble · Seil · Fune · Cable · Cabo · Трос		<b>Line pull</b> · Traction du câble · Seilzug · Tiro sulla fune · Tracción cable · Tração linha · Нагрузка на трос
	<b>Rope diameter</b> · Diamètre du câble · Seildurchmesser · Diametro della fune · Diámetro cable · Diámetro do cabo · Диаметр троса		<b>Hook block</b> · Crochet-moufle · Unterflasche · Bozzello · Gancho · Moitão · Крюкоблок
	<b>Cab</b> · Cabine · Kabine · Cabina · Cabina · Cabine · Кабина		<b>Tires</b> · Pneumatiques · Bereifung · Pneumatici · Neumáticos · Pneus · Шины
	<b>Controls</b> · Commande · Bedienelemente · Comandi · Controles · Controles · Опр. управления		<b>Engine</b> · Moteur · Motor · Motore · Motor · Motor · Двигатель
	<b>Mechanical transmission</b> · Méc. transmission · Schaltgetriebe · Trasmissione meccanica · Transmisión mecánica · Transmissão mecânica · Механическая трансмиссия		<b>Steering</b> · Direction · Lenkung · Sterzata · Dirección · Direção · Рулевое управление
	<b>HYDR</b> · Hydraulics · Hydraulique · Hydraulik · Sistema idraulico · Sistema hidráulico · Sistema hidráulico · Гидравлическая система		<b>Speed</b> · Vitesse · Fahrgeschwindigkeit · Velocità di traslazione · Velocidad · Velocidade · Скорость
	<b>Operation temperature</b> · Température de service · Betriebstemperatur · Temperatura di lavoro · Temperatura de servicio · Temperatura operação · Рабочая температура		<b>Heating / Air conditioning</b> · Chauffage / Climatisation · Heizung / Klimaanlage · Riscaldamento / Aria condizionata · Calefacción / Climatización · Calefação / Ar condicionado · Обогрев/кондиционер
	<b>Lights</b> · Les feux · Beleuchtung · Luci · Luces · Faróis · Освещение		<b>Gradeability</b> · Tenue de route en côte · Steigfähigkeit · Inclinazione massima superabile · Pendiente máx. · Capacidade de rampa · Способность преодолевать подъем
	<b>Crane / Crane in standard configuration</b> · Grue / Grue en configuration standard · Kran / Kran in Standardkonfiguration · Gru / Gru in configurazione standard · Grúa / Grúa configuración estándar · Guindaste / Guindaste na configuração padrão · Кран/кран в стандартной комплектации		<b>Gross vehicle weight</b> · Poids en charge du véhicule · Fahrzeug-Gesamtgewicht · Peso lordo del veicolo · Peso bruto vehículo · Peso sobre o eixo dianteiro · Полный вес крана
	<b>Crane without counterweight</b> · Grue sans contrepoids · Kran ohne Gegengewicht · Gru senza contrappeso · Grúa sin contrapeso · Guindaste sem contrapeso · Кран без противовесов		<b>Weight on front axle</b> · Poids sur l'essieu avant · Achslast Vorderachse · Peso sull'assale anteriore · Peso eje delantero · Peso sobre o eixo dianteiro · Нагрузка на переднюю ось
	<b>Rated weight on hook block</b> · Poids nominal sur crochet moufle · Nenngewicht an Unterflasche · Carco nominale al bozzello · Carga nominal en gancho · Peso nominal no moitão · Ном. нагрузка на крюкоблок		<b>Weight on rear axle</b> · Poids sur l'essieu arrière · Achslast Hinterachse · Peso sull'assale posteriore · Peso eje trasero · Peso sobre o eixo traseiro · Нагрузка на заднюю ось
	<b>No. of lines</b> · Nombre de lignes · Anzahl Seile · Numero di taglie · Nº ramales · Nº cabos · Кол-во тросов		<b>No. of sheaves</b> · Nombre de poulies · Anzahl Rollen · Numero di puleggie · Nº poleas · Nº roldanas · Кол-во шкивов
	<b>Single hook</b> · Crochet simple · Haken einzeln · Gancio singolo · Gancho simple · Gancho simples · Однорогий крюк		<b>Rams-horn hook</b> · Double crochet · Doppelhaken · Gancio ad ancora · Aparejo gancho doble · Gancho ch. carneiro · Двойной крюк
	<b>Electric circuit</b> · Circuit électrique · Elektrische Anlage · Circuito eléctrico · Circuito eléctrico · Extensão da lança · Гидропневматический тормоз		<b>Differential lock</b> · Blocage du différentiel · Differenzialsperre · Blocco differenziale · Bloqueo diferencial · Bloqueo do diferencial · Блокировка дифференциала

# HIGHLIGHTS

**RT 45L**

ATOUTS MAJEURS · PRODUKTMERKMALE · CARATTERISTICHE PRINCIPALI ·  
CARACTERÍSTICAS DESTACADAS · DESTAQUES · ОСНОВНЫЕ ФУНКЦИИ

- ▶ Rated capacity · Capacité nominale · Nenntraglast · Capacità nominale · Capacidad nominal · Capacidade nominal ·  
Номинальная грузоподъемность:

44 t at 2.5 m working radius  
44 t à 2,5 m de portée  
44 t bei 2,5 m Ausladung  
44 t a 2,5 m dall'asse di rotazione  
44 t a 2,5 m radio de trabajo  
44 t a 2,5 m raio de operação  
44 т рабочий радиус на 2,5 м

- ▶ Maximum main boom length · Longueur max. de flèche · Max. Auslegerlänge · Lunghezza massima braccio telescopico ·  
Longitud de pluma máx. · Comprimento máximo da lança · Максимальная длина стрелы:

37.4 m

- ▶ Maximum tip height · Hauteur max. de déversement · Max. Rollenhöhe · Altezza di testa massima · Altura de la punta máx. ·  
Altura da ponta máx. · Максимальная высота вершины:

39.5 m

- ▶ Maximum hook height · Hauteur max. au crochet · Max. Hakenhöhe · Altezza massima del gancio · Altura de gancho máxima ·  
Altura máxima do gancho · Максимальная высота до крюка:

37.5 m

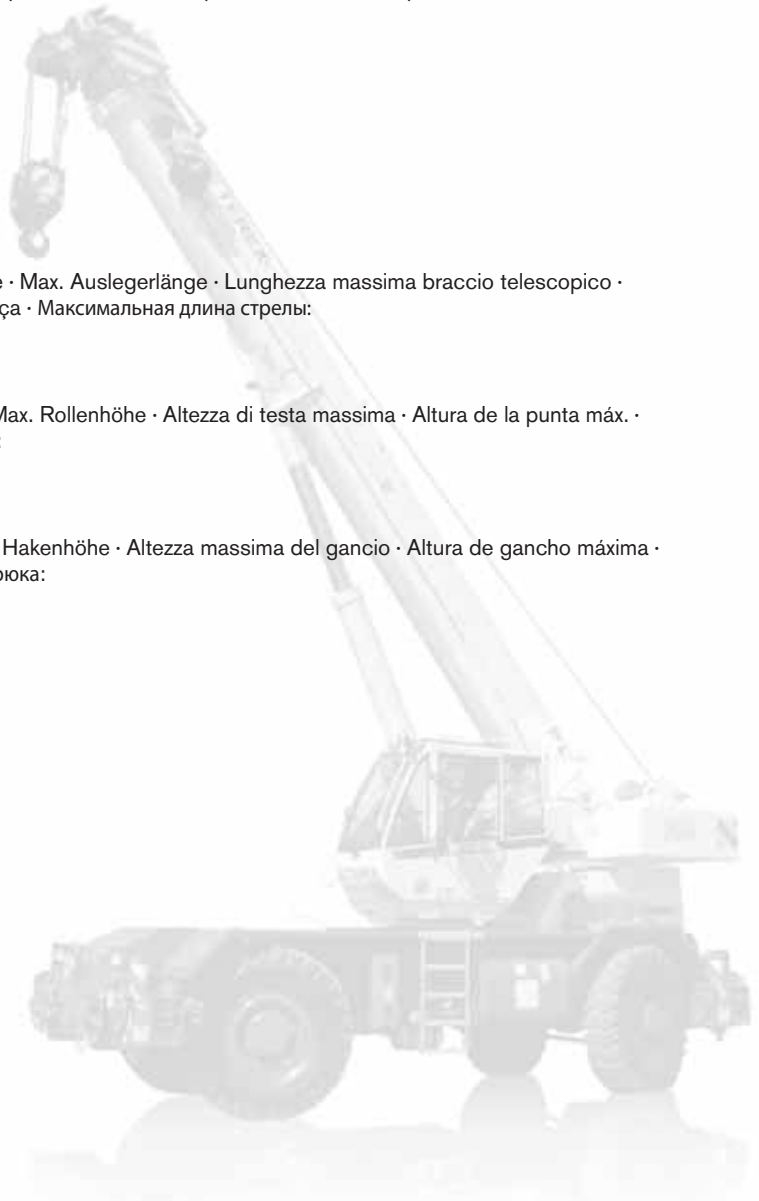

# DIMENSIONS

**RT 45L**



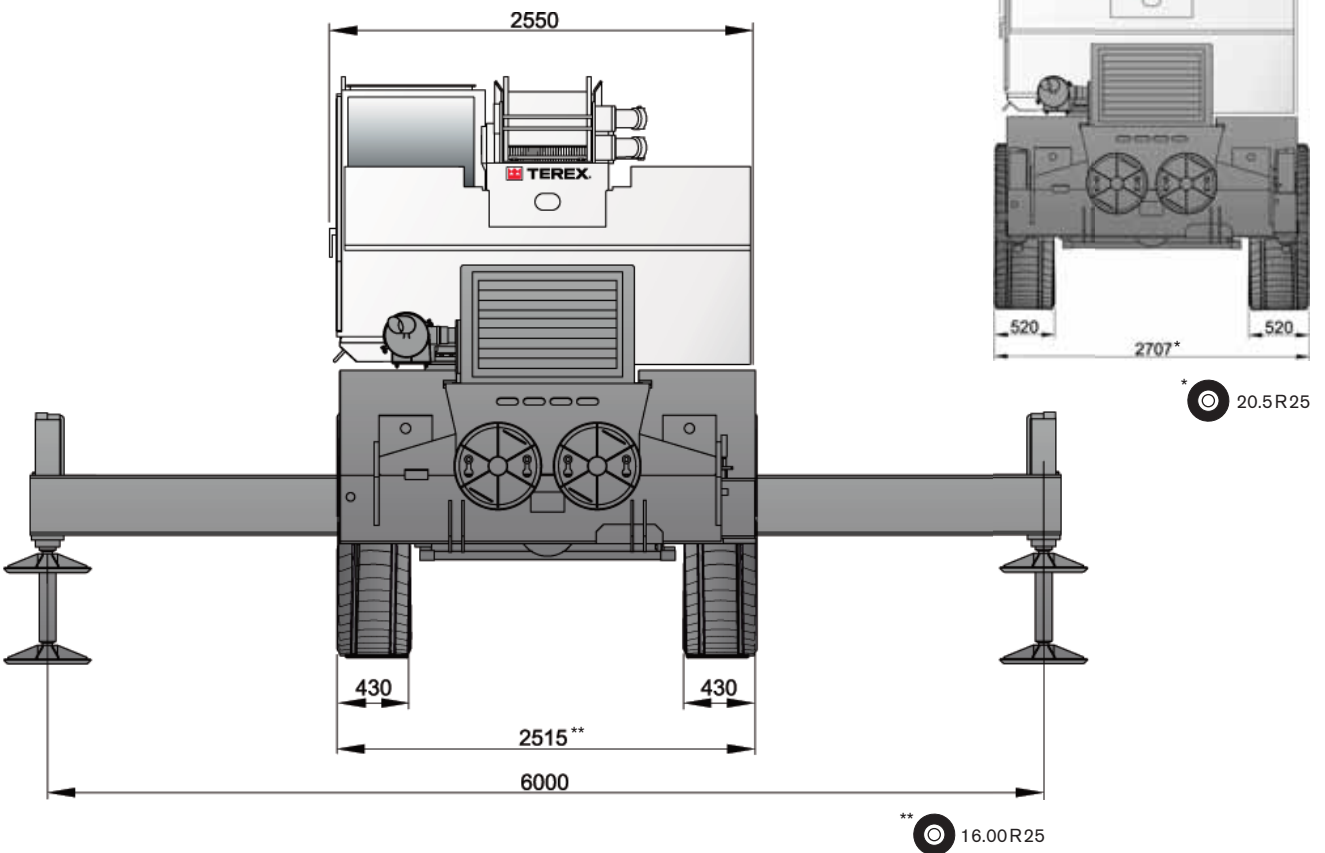
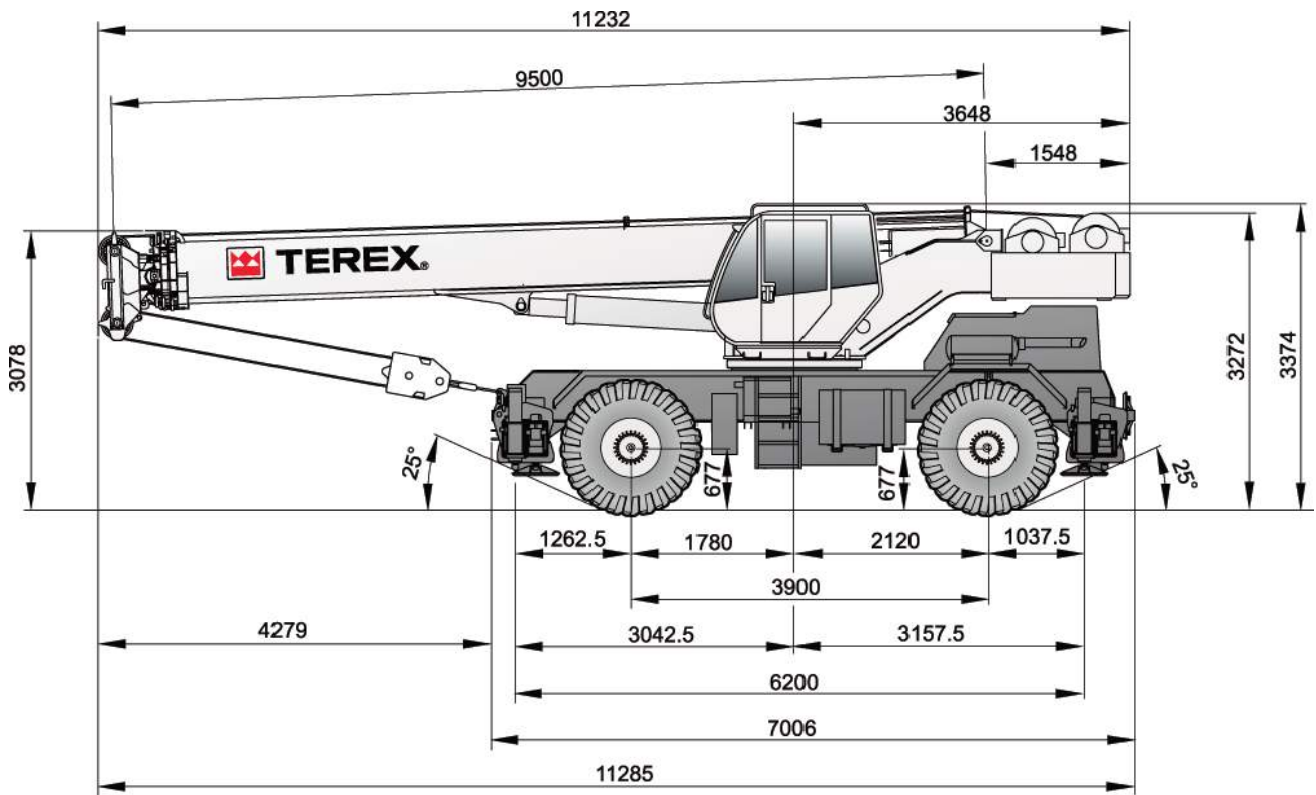





DIMENSIONS · ABMESSUNGEN · DIMENSIONI · DIMENSIONES · DIMENSÕES · PAZMERЫ

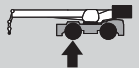
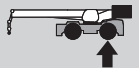
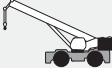

# WEIGHTS

# RT 45L

POIDS · GEWICHTE · PESI · PESOS · PESOS · BEC

			
 <b>without hook block</b> · sans crochet moufle · ohne Unterflasche · senza bozello · sin gancho · sem moitão · п/ Крюкблoк	27 200 kg	12 160 kg	15 040 kg
<b>Add / Subtract for main optional equipment · Supplément / retrait de poids pour équipement optionnel · Für optionale Ausstattung hinzufügen / abziehen · Da sommare a seconda dell'allestimento opzionale · Sumar / restar para equipamiento opcional principal · Acrescentar / subtrair para principais equipamentos opcionais · Добавить/вычесть для дополнительного оборудования</b>			
 <b>8 m boxed stowed aside the boom</b> · 8 m caissonnée, escamotable sur le côté de la flèche · 8 m Kastenprofil, seitlich am Ausleger verstaut · scatola 8 m staffata a lato braccio · 8 m tipo cajón almacenado lateralmente a la pluma · 8 m tipo caixa guardada na lateral da lança · 8 м коробчатая, укладываемая сбоку на основной стреле	+ 600 kg		
 <b>2</b> **	+ 600 kg	- 70 kg	+ 670 kg
 <b>45 t*</b>	+ 400 kg	+ 630 kg	- 230 kg
 <b>35 t*</b>	+ 280 kg	+ 440 kg	- 160 kg
 <b>25 t*</b>	+ 260 kg	+ 410 kg	- 150 kg
 <b>15 t*</b>	+ 195 kg	+ 305 kg	- 110 kg
 <b>10 t*</b>	+ 170 kg	+ 270 kg	- 100 kg
 <b>5 t*</b>	+ 50 kg	+ 80 kg	- 30 kg

**NOTE: Values are subject to 2% variation** · REMARQUE : Les valeurs sont sujettes à une variation de 2% · HINWEIS: Werte können bis zu 2% abweichen ·  
 NOTA: I valori possono variare fino al 2% · NOTA: Valores sujetos a una variación del 2% · OBSERVAÇÃO: Valores sujeitos a 2% de variação ·  
 ПРИМЕЧАНИЕ. Значения даны с допуском +/- 2%

\* Weight distribution calculated considering the hook block linked to the front shield of the machine · Répartition du poids calculée en considérant le crochet moufle connecté au panneau frontal de la machine · Berechnung der Gewichtsverteilung mit Hakenflasche am vorderen Rammschutz des Krans gesichert · Le distribuzioni dei pesi sono calcolate considerando il bozzello legato davanti al carro · Distribución de pesos calculada considerando el gancho asegurado al protector frontal · Distribuição de pesos calculada considerando o moitão ligado à proteção dianteira da máquina · Распределение нагрузки рассчитано для крана с крюкблoком, закрепленном на переднем щите машины

\*\* Weight includes rope · Le poids comprend le câble · Gewicht einschließlich Seile · I pesi includono la fune · El peso incluye soporte cabrestante · Peso inclui cabo · Вес включает вес троса



# STEERING RADII

**RT 45L**

RAYON DE BRAQUAGE · LENKRADIEN · RAGGI DI STERZATA ·  
RADIOS DE DIRECCIÓN · RAIOS DE GIRO · РАДИУСЫ ПОВОРОТОВ

**Two wheel steer · Deux roues directrices · Zweiradlenkung · Sterzata a due ruote ·  
Dirección en dos ruedas · Direção em duas rodas · Поворот на двух колесах**

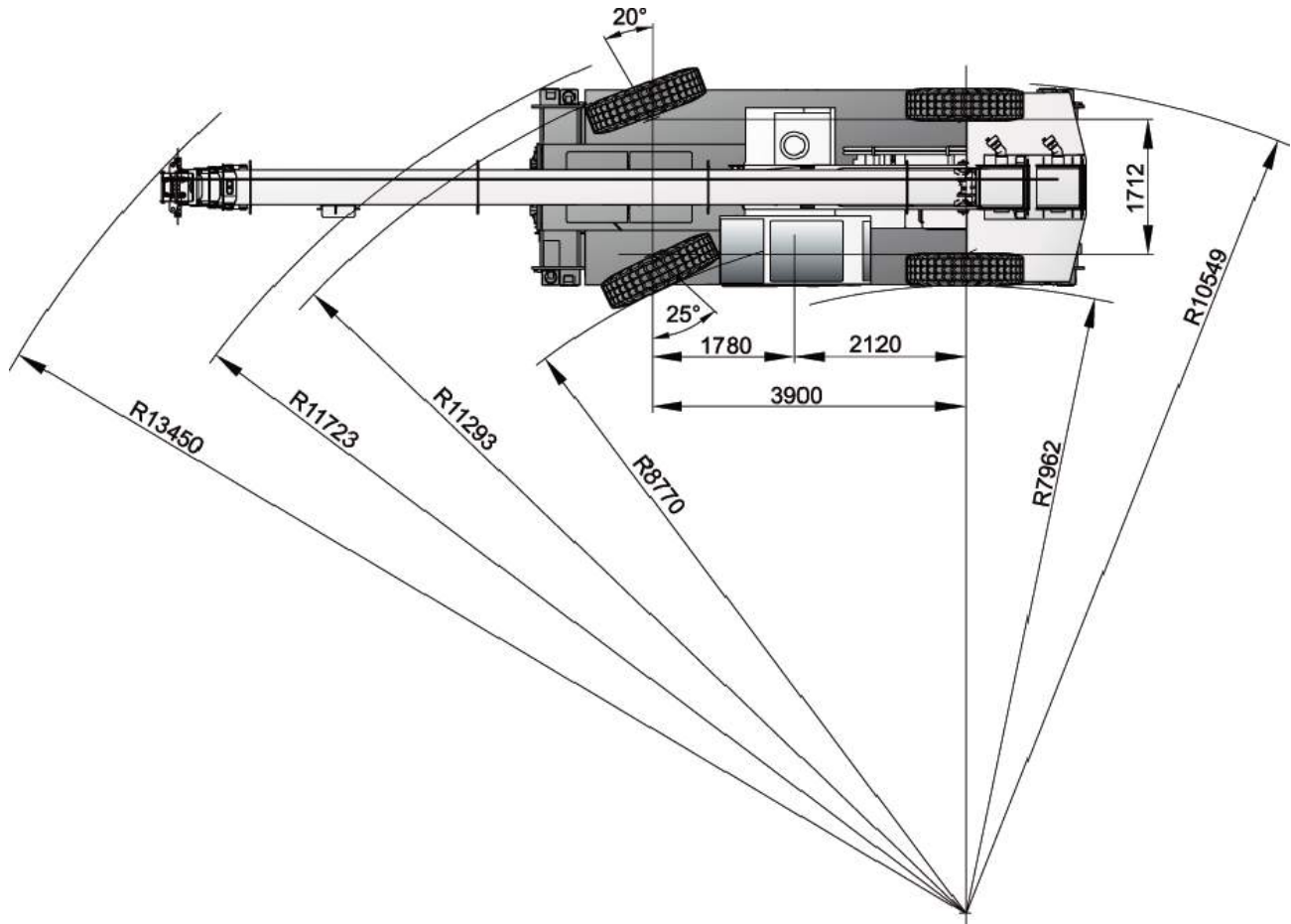

**Four wheel steer · Quatre roues directrices · Allradlenkung · Sterzata a quattro ruote ·  
Dirección en cuatro ruedas · Direção em quatro rodas · Поворот на четырех колесах**

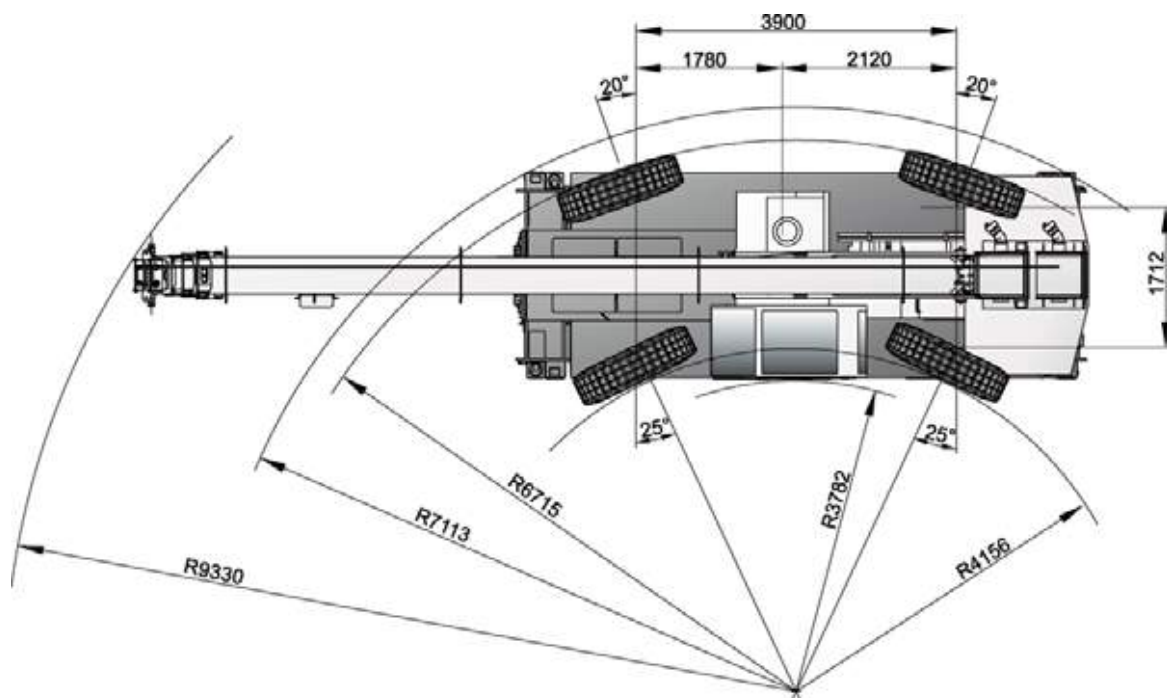

# RANGE GRAPH

**RT 45L**

DIAGRAMME DE CHARGE · ARBEITSBEREICH · CAMPO DI PORTATA ·  
DIAGRAMA DE CARGA · GRÁFICO DE ALCANCE ·  
ДИАГРАММА РАБОЧЕЙ ЗОНЫ

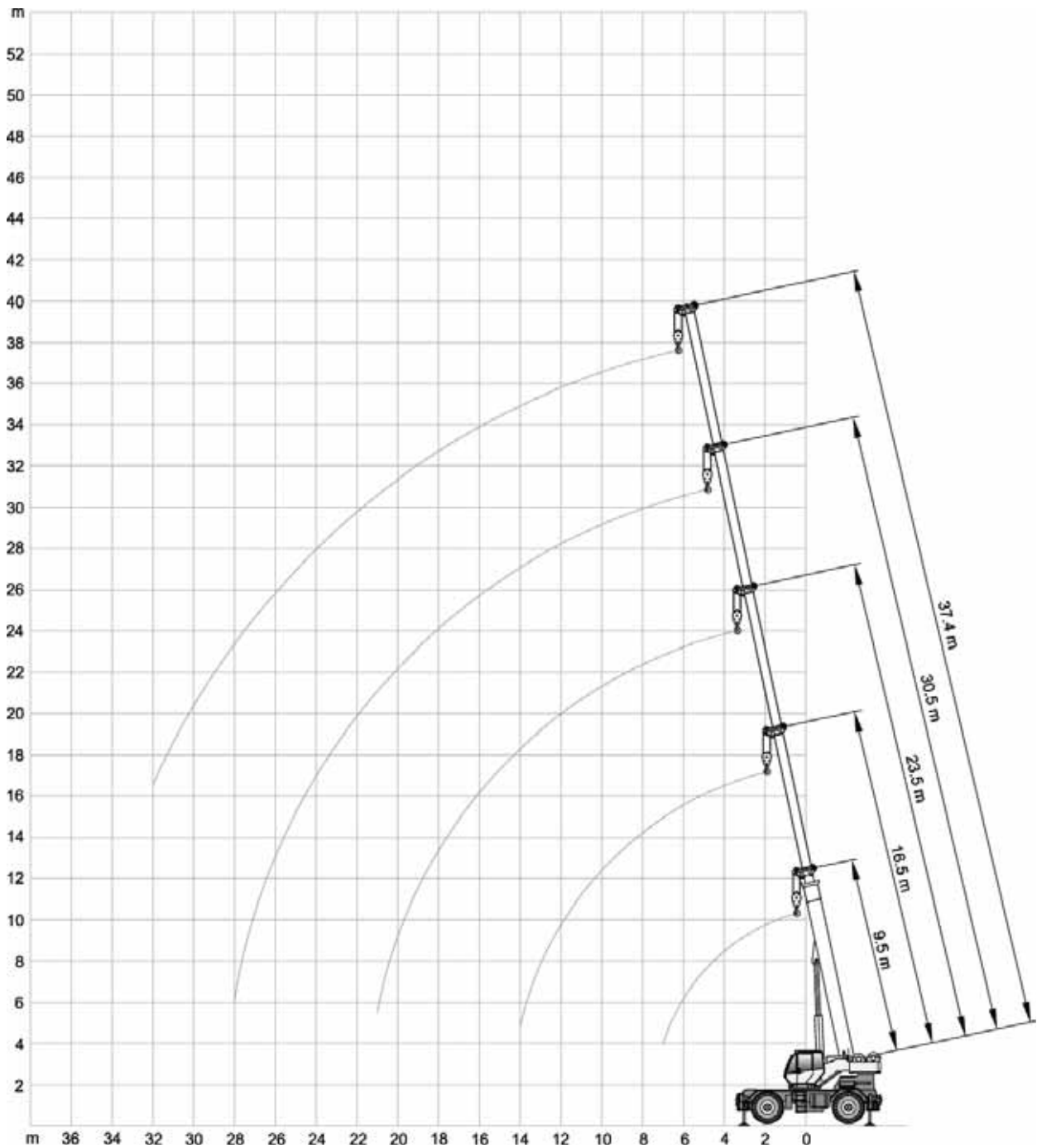
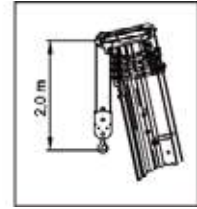



# LOAD CHART

# RT 45L

GRAPHIQUE DE CHARGE · TRAGLASTTABELLE · DIAGRAMMA DI CARICO ·  
TABLA DE CARGA · TABELA DE CARGA · ТАБЛИЦА НАГРУЗОК

		5 500 kg		6.00 m x 6.20 m		360°		EUROPEAN STANDARD EN 13000				
		<b>MODE 1</b>										
		9.50 m	13.00 m	16.50 m	19.80 m	23.50 m	26.80 m	30.50 m	34.10 m	37.40 m		
m	t	t	t	t	t	t	t	t	t	t	t	m
2,5	44,00	-	-	-	-	-	-	-	-	-	-	2,5
3,0	40,00	36,55	25,95	18,20	-	-	-	-	-	-	-	3,0
3,5	35,70	33,35	23,70	18,35	18,40	-	-	-	-	-	-	3,5
4,0	32,95	30,80	22,00	18,60	17,55	-	-	-	-	-	-	4,0
4,5	30,40	28,70	20,45	17,95	16,25	14,45	-	-	-	-	-	4,5
5,0	28,50	26,75	19,05	16,75	15,15	13,85	-	-	-	-	-	5,0
6,0	21,95	21,20	16,75	14,70	13,30	12,20	10,00	-	-	-	-	6,0
7,0	16,15	15,50	14,95	13,00	11,80	10,90	9,65	7,45	-	-	-	7,0
8,0	-	12,05	11,70	11,65	10,55	9,75	8,80	7,45	5,55	-	-	8,0
9,0	-	9,65	9,45	9,70	9,55	8,75	8,00	7,05	5,35	-	-	9,0
10,0	-	7,90	7,65	8,05	8,65	7,95	7,35	6,70	5,00	-	-	10,0
11,0	-	-	6,40	6,80	7,00	7,30	6,65	6,15	4,65	-	-	11,0
12,0	-	-	5,40	5,75	6,00	6,15	6,15	5,75	4,40	-	-	12,0
13,0	-	-	4,55	4,90	5,20	5,35	5,65	5,30	4,15	-	-	13,0
14,0	-	-	3,90	4,25	4,50	4,65	4,75	4,95	3,95	-	-	14,0
15,0	-	-	-	3,70	3,90	4,05	4,20	4,30	3,70	-	-	15,0
16,0	-	-	-	3,20	3,45	3,60	3,75	3,85	3,45	-	-	16,0
17,0	-	-	-	2,80	3,05	3,20	3,35	3,45	3,25	-	-	17,0
18,0	-	-	-	-	2,70	2,85	3,00	3,10	3,05	-	-	18,0
19,0	-	-	-	-	2,40	2,55	2,70	2,80	2,85	-	-	19,0
20,0	-	-	-	-	2,15	2,30	2,40	2,55	2,70	-	-	20,0
21,0	-	-	-	-	1,85	2,05	2,15	2,25	2,35	-	-	21,0
22,0	-	-	-	-	-	1,80	1,95	2,05	2,10	-	-	22,0
23,0	-	-	-	-	-	1,60	1,75	1,85	1,90	-	-	23,0
24,0	-	-	-	-	-	1,45	1,55	1,65	1,75	-	-	24,0
25,0	-	-	-	-	-	-	1,40	1,50	1,60	-	-	25,0
26,0	-	-	-	-	-	-	1,25	1,35	1,45	-	-	26,0
27,0	-	-	-	-	-	-	1,15	1,25	1,30	-	-	27,0
28,0	-	-	-	-	-	-	1,00	1,10	1,15	-	-	28,0
29,0	-	-	-	-	-	-	-	1,00	1,05	-	-	29,0
30,0	-	-	-	-	-	-	-	0,85	0,95	-	-	30,0
31,0	-	-	-	-	-	-	-	0,75	0,85	-	-	31,0
32,0	-	-	-	-	-	-	-	-	0,75	-	-	32,0
33,0	-	-	-	-	-	-	-	-	0,65	-	-	33,0
34,0	-	-	-	-	-	-	-	-	0,60	-	-	34,0
35,0	-	-	-	-	-	-	-	-	0,50	-	-	35,0

# LOAD CHART

# RT 45L

GRAPHIQUE DE CHARGE · TRAGLASTTABELLE · DIAGRAMMA DI CARICO ·  
TABLA DE CARGA · TABELA DE CARGA · ТАБЛИЦА НАГРУЗОК

		5 500 kg		6.00 m x 6.20 m		360°		EUROPEAN STANDARD EN 13000				
		<b>MODE 2</b>										
		9.50 m	13.00 m	16.50 m	19.80 m	23.50 m	26.80 m	30.50 m	34.10 m	37.40 m		
m	t	t	t	t	t	t	t	t	t	t	t	m
2,5	44,00	-	-	-	-	-	-	-	-	-	-	2,5
3,0	40,00	19,30	18,95	18,95	-	-	-	-	-	-	-	3,0
3,5	35,70	19,70	19,25	18,20	13,45	-	-	-	-	-	-	3,5
4,0	32,95	20,20	19,55	17,30	12,80	-	-	-	-	-	-	4,0
4,5	30,40	20,75	19,65	16,40	12,05	10,05	-	-	-	-	-	4,5
5,0	28,50	21,40	18,70	15,45	11,45	9,60	-	-	-	-	-	5,0
6,0	21,95	22,35	17,25	14,00	10,45	8,80	6,40	-	-	-	-	6,0
7,0	16,15	16,65	16,05	12,75	9,55	8,10	5,80	6,00	-	-	-	7,0
8,0	-	13,00	13,25	11,65	8,75	7,45	5,35	5,60	5,55	-	-	8,0
9,0	-	10,60	10,80	10,75	8,05	6,90	4,85	5,20	5,35	-	-	9,0
10,0	-	8,80	9,05	9,20	7,45	6,40	4,45	4,80	5,00	-	-	10,0
11,0	-	-	7,70	7,80	6,95	6,00	4,05	4,50	4,65	-	-	11,0
12,0	-	-	6,65	6,80	6,55	5,55	3,75	4,15	4,40	-	-	12,0
13,0	-	-	5,80	6,00	6,15	5,25	3,45	3,85	4,15	-	-	13,0
14,0	-	-	5,10	5,25	5,25	4,95	3,15	3,60	3,95	-	-	14,0
15,0	-	-	-	4,70	4,70	4,65	2,90	3,35	3,70	-	-	15,0
16,0	-	-	-	4,20	4,25	4,40	2,70	3,10	3,45	-	-	16,0
17,0	-	-	-	3,75	3,80	4,15	2,45	2,90	3,25	-	-	17,0
18,0	-	-	-	-	3,45	3,55	2,30	2,70	3,05	-	-	18,0
19,0	-	-	-	-	3,15	3,25	2,10	2,55	2,85	-	-	19,0
20,0	-	-	-	-	2,85	2,95	1,95	2,35	2,70	-	-	20,0
21,0	-	-	-	-	2,60	2,70	1,80	2,25	2,35	-	-	21,0
22,0	-	-	-	-	-	2,45	1,70	2,10	2,10	-	-	22,0
23,0	-	-	-	-	-	2,25	1,55	1,95	1,90	-	-	23,0
24,0	-	-	-	-	-	2,10	1,45	1,85	1,75	-	-	24,0
25,0	-	-	-	-	-	-	1,35	1,70	1,60	-	-	25,0
26,0	-	-	-	-	-	-	1,25	1,65	1,45	-	-	26,0
27,0	-	-	-	-	-	-	1,15	1,55	1,30	-	-	27,0
28,0	-	-	-	-	-	-	1,05	1,35	1,15	-	-	28,0
29,0	-	-	-	-	-	-	-	1,20	1,05	-	-	29,0
30,0	-	-	-	-	-	-	-	1,10	0,95	-	-	30,0
31,0	-	-	-	-	-	-	-	1,00	0,85	-	-	31,0
32,0	-	-	-	-	-	-	-	-	0,75	-	-	32,0
33,0	-	-	-	-	-	-	-	-	0,65	-	-	33,0
34,0	-	-	-	-	-	-	-	-	0,60	-	-	34,0
35,0	-	-	-	-	-	-	-	-	0,50	-	-	35,0

# RANGE GRAPH

**RT 45L**



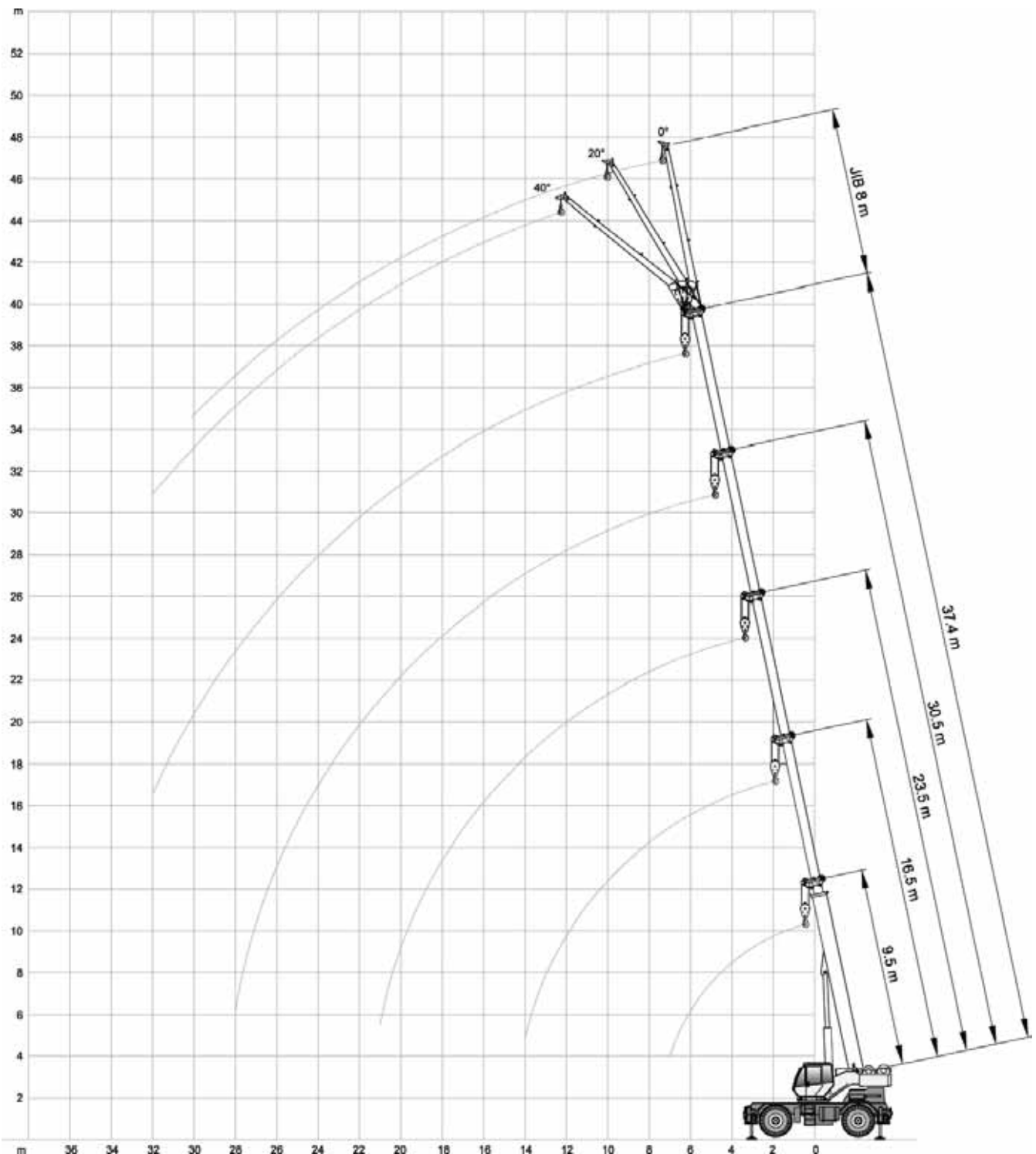
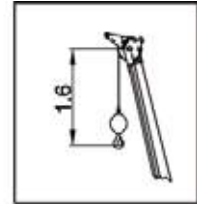
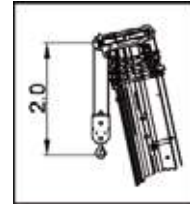









DIAGRAMME DE CHARGE · ARBEITSBEREICH · CAMPO DI PORTATA ·  
 DIAGRAMA DE CARGA · GRÁFICO DE ALCANCE ·  
 ДИАГРАММА РАБОЧЕЙ ЗОНЫ



# LOAD CHART

# RT 45L



GRAPHIQUE DE CHARGE · TRAGLASTTABELLE · DIAGRAMMA DI CARICO ·  
TABLA DE CARGA · TABELA DE CARGA · ТАБЛИЦА НАГРУЗОК

  5 500 kg  6.00 m x 6.20 m  360° <span style="float: right;">EUROPEAN STANDARD EN 13000</span>									
 34.1 m +  8 m					 37.4 m +  8 m				
	 0°		20°	40°		 0°		20°	40°
m	t		t	t	m	t		t	t
9,0	3,20		-	-	9,0	-		-	-
10,0	3,00		-	-	10,0	2,80		-	-
11,0	2,90		1,90	-	11,0	2,70		-	-
12,0	2,70		1,80	-	12,0	2,70		1,80	-
13,0	2,60		1,75	1,40	13,0	2,60		1,75	-
14,0	2,45		1,70	1,35	14,0	2,50		1,70	1,35
15,0	2,35		1,65	1,35	15,0	2,35		1,65	1,35
16,0	2,25		1,60	1,30	16,0	2,25		1,60	1,30
17,0	2,15		1,55	1,30	17,0	2,15		1,60	1,30
18,0	2,10		1,55	1,25	18,0	2,05		1,55	1,25
19,0	2,00		1,50	1,25	19,0	1,95		1,50	1,25
20,0	1,95		1,45	1,25	20,0	1,85		1,50	1,25
21,0	1,85		1,45	1,25	21,0	1,80		1,45	1,25
22,0	1,80		1,40	1,20	22,0	1,75		1,40	1,20
23,0	1,75		1,40	1,20	23,0	1,65		1,40	1,20
24,0	1,70		1,35	1,20	24,0	1,60		1,40	1,20
25,0	1,60		1,35	1,20	25,0	1,50		1,35	1,20
26,0	1,45		1,30	1,20	26,0	1,45		1,30	1,20
27,0	1,30		1,30	1,20	27,0	1,30		1,30	1,20
28,0	1,15		1,25	1,20	28,0	1,20		1,25	1,20
29,0	1,05		1,15	1,20	29,0	1,05		1,20	1,15
30,0	0,95		1,05	1,10	30,0	0,95		1,05	1,15
31,0	0,85		0,95	0,95	31,0	0,85		0,95	1,00
32,0	0,75		0,85	0,85	32,0	0,75		0,85	0,90
33,0	0,65		0,75	0,75	33,0	0,70		0,75	0,80
34,0	0,60		0,65	0,65	34,0	0,60		0,70	0,70
35,0	0,50		0,55	0,55	35,0	0,55		0,60	0,60
36,0	-		-	-	36,0	-		0,50	0,55
37,0	-		-	-	37,0	-		-	-



# LOAD CHART

# RT 45L

GRAPHIQUE DE CHARGE · TRAGLASTTABELLE · DIAGRAMMA DI CARICO ·  
TABLA DE CARGA · TABELA DE CARGA · ТАБЛИЦА НАГРУЗОК

		5 500 kg				0 km/h		EUROPEAN STANDARD EN 13000			
		MODE 1						MODE 2			
		9.50 m	13.00 m	16.50 m	19.80 m			9.50 m	13.00 m	16.50 m	19.80 m
m	t	t	t	t	t	m	t	t	t	t	t
3,0	14,75	-	-	-	-	3,0	14,75	-	-	-	-
3,5	11,75	-	-	-	-	3,5	11,75	-	-	-	-
4,0	9,60	8,60	-	-	-	4,0	9,60	9,90	-	-	-
4,5	7,95	7,20	-	-	-	4,5	7,95	8,30	-	-	-
5,0	6,75	6,15	-	-	-	5,0	6,75	7,05	-	-	-
6,0	4,90	4,60	4,40	-	-	6,0	4,90	5,30	5,55	-	-
7,0	3,75	3,45	3,30	3,50	-	7,0	3,75	4,15	4,35	4,45	-
8,0	-	2,65	2,50	2,75	-	8,0	-	3,30	3,50	3,60	-
9,0	-	2,00	1,85	2,15	-	9,0	-	2,65	2,85	2,95	-
10,0	-	1,50	1,40	1,65	-	10,0	-	2,15	2,35	2,50	-
11,0	-	-	1,00	1,25	-	11,0	-	-	1,95	2,10	-
12,0	-	-	0,65	0,95	-	12,0	-	-	1,60	1,75	-
13,0	-	-	0,40	0,70	-	13,0	-	-	1,35	1,45	-
14,0	-	-	0,15	0,45	-	14,0	-	-	1,10	1,20	-
15,0	-	-	-	0,25	-	15,0	-	-	-	1,05	-
16,0	-	-	-	-	-	16,0	-	-	-	0,85	-
17,0	-	-	-	-	-	17,0	-	-	-	0,70	-

Maximum angle of 65° without load · Maximal 65° Auslegerwinkel ohne Last · Angle maximal de 65° sans charge · Massima inclinazione di 65° senza carico · Ángulo máximo de 65° sin carga · Ángulo máximo de 65° sem carga · Максимальный угол без груза 65°

		5 500 kg				2 km/h		EUROPEAN STANDARD EN 13000			
		MODE 1						MODE 2			
		9.50 m	13.00 m	16.50 m	19.80 m			9.50 m	13.00 m	16.50 m	19.80 m
m	t	t	t	t	t	m	t	t	t	t	t
3,0	15,90	15,70	15,50	15,80	-	3,0	15,90	16,20	16,50	16,50	-
3,5	14,20	14,00	13,90	14,10	-	3,5	14,20	14,60	14,70	14,90	-
4,0	12,80	12,60	12,50	12,70	-	4,0	12,80	13,10	13,40	13,50	-
4,5	11,60	11,40	11,30	11,50	-	4,5	11,60	12,00	12,20	12,30	-
5,0	10,50	10,30	10,60	10,90	-	5,0	10,50	10,90	11,20	11,20	-
6,0	8,30	8,00	7,70	7,90	-	6,0	8,30	8,70	8,90	8,90	-
7,0	6,40	6,10	5,90	6,10	-	7,0	6,40	6,80	6,95	7,05	-
8,0	-	4,80	4,60	4,90	-	8,0	-	5,45	5,65	5,70	-
9,0	-	3,80	3,70	3,90	-	9,0	-	4,50	4,65	4,75	-
10,0	-	3,10	3,00	3,20	-	10,0	-	3,75	3,95	4,05	-
11,0	-	-	2,40	2,70	-	11,0	-	-	3,35	3,45	-
12,0	-	-	1,90	2,20	-	12,0	-	-	2,90	3,00	-
13,0	-	-	1,60	1,80	-	13,0	-	-	2,50	2,60	-
14,0	-	-	1,20	1,50	-	14,0	-	-	2,15	2,25	-
15,0	-	-	-	1,30	-	15,0	-	-	-	2,00	-
16,0	-	-	-	1,00	-	16,0	-	-	-	1,75	-
17,0	-	-	-	0,80	-	17,0	-	-	-	1,55	-





# TECHNICAL SPECIFICATIONS

# RT 45L

SPÉCIFICATIONS TECHNIQUES · TECHNISCHE DATEN · SPECIFICA TECNICA · ESPECIFICACIÓN TECNICA · ESPECIFICAÇÕES TÉCNICAS · ТЕХНИЧЕСКИЕ ХАРАКТЕРИСТИКИ







## Boom

Flèche · Ausleger · Braccio · Pluma · Lança · Стрела

	<b>5 sections</b> · 5 segments · 5 Segmente · 5 sezioni · 5 secciones · 5 seções · 5 секции	
	<b>Dual mode</b> · Dual mode · Mode double · Dualmodus · Doppia modalità · Modo dual · Modo duplo · Два режима	
	<b>Min. / Max.</b> · Min / Max · Min. / Max. · Min. / Max. · Min. / Máx. · Min. / Máx. · Мин./Макс.	9.5 m / 37.4 m
	<b>Max. main boom</b> · Flèche principale max. · Hauptausleger, max. · Max. braccio principale · Máx. pluma principal · Máx. lança principal · Макс. главной стрелы	39.5 m
	<b>Boom luffing angle range (min. / max.)</b> · Plage angulaire de relevage de la flèche (min. / max.) · Winkelstellung des Auslegers (min. / max.) · Angolo di brandeggio (min. / max.) · Ángulos de elevación de la pluma (min. / máx.) · Variação angular da articulação da lança (min. / máx.) · Диапазон изменения угла вылета стрелы (мин./макс.)	-2° / +78°
	<b>Boom raising / lowering time<sup>(1)</sup></b> · Durée de relevage / abaissement de la flèche <sup>(1)</sup> · Ausleger Heben / Senken <sup>(1)</sup> · Tempo di sollevamento / abbassamento braccio <sup>(1)</sup> · Tiempo de elevación / descenso de la pluma <sup>(1)</sup> · Tempo de elevação / abaixamento da lança <sup>(1)</sup> · Время подъема/опускания стрелы <sup>(1)</sup>	57 s / 57 s
	<b>Boom extension / retraction time<sup>(1)</sup></b> · Durée d'extension / rétraction de la flèche <sup>(1)</sup> · Ausleger Ausfahren / Einfahren <sup>(1)</sup> · Tempo di estensione / retrazione del braccio <sup>(1)</sup> · Tiempo de extensión / retracción de la pluma <sup>(1)</sup> · Tempo de alongamento / retração da lança <sup>(1)</sup> · Время выдвижения/втягивания секций стрелы <sup>(1)</sup>	125 s / 125 s

## Hoist

Treuil · Hubwerk · Argano e fune · Cabrestante · Guincho · Подъем

	<b>Hydraulic motor</b> · Moteur hydraulique · Hydromotor · Motore idraulico · Motor hidráulico · Motor hidráulicos · Гидравлический двигатель	
	<b>Rope roller device</b> · Tendeur de câble · Seilspannvorrichtung · Dispositivo pressafune · Sistema de tensado de cable · Sarilho dos cabos · Направляющий ролик троса	
	<b>Normally engaged brake</b> · Frein serré normalement · Bremse im Normalzustand aktiviert · Freno normalmente inserito · Freno activado en estado normal · Freio normalmente aplicado · Normalmente закрытый тормоз	
	<b>2 speeds</b> · 2 vitesses · 2 Geschwindigkeiten · 2 velocità · 2 velocidades · 2 velocidades · 2 скорости	
	<b>Max.<sup>(1)</sup></b> · Max. <sup>(1)</sup> · Max. <sup>(1)</sup> · Max. <sup>(1)</sup> · Máx. <sup>(1)</sup> · Máx. <sup>(1)</sup> · Макс. <sup>(1)</sup>	80 m/min.
	<b>Rotational resistant</b> · Faible torsion · Drehungsarm · Antirotazione · Antirotación · Anti-rotação · Антирационный	
		16 mm
		185 m
	<b>Permissible line pull</b> · Traction du câble admissible · Max. Seilzug · Tiro massimo ammissibile · Tracción de cable admisible · Tração máxima admissível · Макс. нагр. на трос	45 kN





# TECHNICAL SPECIFICATIONS

**RT 45L**

SPÉCIFICATIONS TECHNIQUES · TECHNISCHE DATEN · SPECIFICA TECNICA · ESPECIFICACIÓN TECNICA · ESPECIFICAÇÕES TÉCNICAS · ТЕХНИЧЕСКИЕ ХАРАКТЕРИСТИКИ





## Upper Structure

Tourelle · Oberwagen · Superestructura · Sovrastruttura · Estrutura superior · Верхняя надстройка

		5.5 t
	<b>Non stop</b> · Rotation libre · Unbegrenzt drehbar · Senza fine · Sin fin · Sem fim · Безостановочн <b>Maximum speed</b> <sup>(1)</sup> · Vitesse maximale <sup>(1)</sup> · Max. Drehgeschwindigkeit <sup>(1)</sup> · Velocità massima <sup>(1)</sup> · Velocidad máxima <sup>(1)</sup> · Velocidade máxima <sup>(1)</sup> · Максимальная скорость <sup>(1)</sup>	360° 1.8 rpm
	<b>Hydraulic motor</b> · Moteur hydraulique · Hydromotor · Motore idraulico · Motor hidráulico · Motor hidráulico · Гидравлический двигатель <b>Planetary reducer</b> · Réducteur planétaire · Planetenuntersetzung · Riduttore epicicloidale · Reductor planetario · Redutor planetário · Планетарный редуктор	

## Cab and Controls

Cabine et commandes · Kabine und Steuerung · Cabina e comandi · Cabina y controles · Cabine e controles · Кабина и органы управления

	<b>Sliding door</b> · Porte coulissante · Schiebetür · Porta scorrevole · Puerta deslizante · Porta corredeira · Раздвижная дверь <b>Radio with CD player</b> · Radio avec lecteur CD · Radio/CD · Autoradio con lettore CD · Radio-CD · Rádio com CD · Радиоприемник с плеером компакт-дисков в кабине <b>Tilting skylight glass hinged tinted</b> · Lucarne de toit teintée ouvrante · Ausstellbares, getöntes Dachfenster · Lucernario incernierato con apertura a ribalta, vetro oscurante · Luna superior tintada y abatible · Vidro superior fumê com abertura para trás · Откидывающийся на петлях тонированный потолочный люк <b>Seat belts</b> · Ceintures de sécurité · Sicherheitsgurte · Cinture di sicurezzas · Cinturones de seguridad · Cintos de segurança · Ремни безопасности	
	<b>Electro-proportional joysticks</b> · Manipulateurs électro-proportionnels · Elektroproportionale Joysticks · Joystick elettro-proporzionali · Joystick electroproporcionados · Comandos eletroproporcionais · электропропорциональный джойстик <b>Load indicator with graphic interface</b> · Indicateur de charge avec interface graphique · Lastanzeige mit grafischer Schnittstelle · Limitatore di carico con interfaccia grafica · Indicador de carga con interfaz gráfica · Indicador de carga com interface gráfica · Индикатор нагрузки с графическим интерфейсом	
	<b>Adjustable working light outside the cab</b> · Einstellbarer Arbeitsscheinwerfer außen an Kabine · Phare de travail réglable à l'extérieur de la cabine · Faro di lavoro esterno alla cabina regolabile · Luz de trabajo ajustable en el exterior de la cabina · Farol de trabalho regulável fora da cabine · Регулируемое рабочее освещение снаружи кабины	
	<b>Diesel heater</b> · Chauffage à gazole · Heizung, dieselbetrieben · Riscaldamento a gasolio · Calefacción diésel · Агрег. diesel · Обогреватель на диз. топливе	

## Carrier

Châssis · Unterwagen · Carro · Chasis · Chassi · Шасси

	<b>Cummins QSB6.7 Stage IIIA - Tier 3</b> · Cummins QSB6.7 Stage IIIA - Tier 3 · Cummins QSB6.7 Stage IIIA - Tier 3 · Cummins QSB6.7 Stage IIIA - Tier 3 · Cummins QSB6.7 Stage IIIA - Tier 3 · Шестицилиндровый двигатель Cummins QSB6.7 Stage IIIA - Tier 3	
	<b>No. of cylinders</b> · Nombre de cylindres · Zahl der Zylinder · Numero di cilindri · N° cilindros · N° de cilindros · кол-во цилиндров	6
	<b>Rated power</b> · Puissance nominale · Nennleistung · Potenza nominale · Potencia nominal · Potência nominal · Номинальная мощность	129 kW @ 2200 1/min.
	<b>Maximum gross torque</b> · Couple de rotation max. · Max. Drehmoment · Coppia massima · Par de fuerza máx. · Torque bruto máx. · Макс. общий вращающий момент	800 Nm @ 1500 1/min.
	<b>Fuel tank capacity</b> · Capacité du réservoir de carburant · Kraftstofftankvolumen · Capacità serbatoio carburante · Volumen depósito combustible · Capacidade do tanque · Емкость топливного бака	300 l

# TECHNICAL SPECIFICATIONS

# RT 45L

SPÉCIFICATIONS TECHNIQUES · TECHNISCHE DATEN · SPECIFICA TECNICA · ESPECIFICACIÓN TECNICA · ESPECIFICAÇÕES TÉCNICAS · ТЕХНИЧЕСКИЕ ХАРАКТЕРИСТИКИ



## Powershift with 2 modes:

Powershift à 2 modes · Lastschaltgetriebe mit 2 Betriebsmodi · Trasmissione Powershift con 2 modalità · Powershift con 2 modos · Powershift com 2 modos · Коробка передач Powershift с сервомеханизмом переключения с 2 режимами:

### Manual mode – 3 speeds forward and 3 speeds reverse ·

Mode manuel : 3 vitesses vers l'avant, 3 vers l'arrière · Manuell: 3 Vorwärts- und 3 Rückwärtsgänge · Modalità manuale: 3 marce avanti e 3 retromarce · Modo manual – 3 marchas adelante y 3 de retroceso · Modo manual – 3 velocidades à frente e 3 à ré · Ручной режим – 3 скорости вперед и 3 скорости заднего хода

### Automatic mode – 5 speeds forward and 3 speeds reverse ·

Mode auto : 5 vitesses vers l'avant, 3 vers l'arrière · Automatik: 5 Vorwärts- und 3 Rückwärtsgänge · Modalità automatica: 5 marce avanti e 3 retromarce · Modo automático – 5 marchas adelante y 3 de retroceso · Modo automático – 5 velocidades à frente e 3 à ré · Автоматический режим – 5 скоростей вперед и 3 скорости назад

## Permanent 4 wheel drive ·

4 roues motrices permanentes · Permanenter Allradantrieb · Trazione 4 ruote motrici permanente · Tracción permanente a 4 ruedas · Tração permanente nas 4 rodas · Постоянный привод на четыре колеса



## Front wheel steering · Roues avant directrices · Vorderachslenkung · Sterzatura a due ruote anteriori ·

Dirección en las ruedas delanteras · Manobra com as rodas dianteiras · Рулевое управление передними колесами

## Four wheel steering concentric · Direction toutes roues · Allradlenkung · Sterzatura a quattro ruote concentrica ·

Dirección en las cuatro ruedas, concéntrica · Manobras concêntricas com as quatro rodas ·

Режим рулевого управления четырьмя колесами в режиме «концентрический ход»

## Four wheel steering crab · Marche en crabe toutes roues · Hundegang · Sterzatura a quattro ruote a granchio ·

Dirección en las cuatro ruedas, modo cangrejo · Translação lateral com as quatro rodas ·

Режим рулевого управления четырьмя колесами в режиме «крабовый ход»

HYDR

## One three section pump – 2 sections variable displacement piston pump and 1 section gear pump ·

Pompe triple section : 2 sections pour la pompe à piston à cylindrée variable et 1 section pour la pompe à engrenages · Dreifachpumpe, Aufbau: 2 Verstellpumpen, 1 Zahnradpumpe · Una pompa a tre sezioni: 2 sezioni per pompa a pistoni a cilindrata variabile e 1 sezione per pompa ad ingranaggi · Una bomba de sección triple – 2 secciones de bomba de pistón de desplazamiento variable y 1 sección de bomba de engranaje · Uma bomba com três seções – 2 seções como bomba de pistão de deslocamento variável e 1 seção como bomba de engrenagens · Один трехсекционный насос – 2 секции поршневой насос с регулированием объема и 1 секция шестеренный насос



24 V



## Rear axle differential lock · Blocage du différentiel de l'essieu arrière · Hinterachs-Differenzialsperre ·

Blocco differenziale assale posteriore · Bloqueo diferencial eje trasero · Bloqueio do diferencial do eixo traseiro · Блокировка дифференциала задней оси

## Vehicle Performance

Performances du véhicule · Fahrleistungen · Prestazioni veicolo · Prestaciones del vehículo · Desempenho do veículo · Характеристики автомобиля

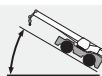

Max.<sup>(2)</sup> ·

Max.<sup>(2)</sup> · Max.<sup>(2)</sup> · Max.<sup>(2)</sup> · Máx.<sup>(2)</sup> · Máx.<sup>(2)</sup> · Макс.<sup>(2)</sup>

92.6 %



Max.<sup>(2)</sup> ·

Max.<sup>(2)</sup> · Max.<sup>(2)</sup> · Max.<sup>(2)</sup> · Máx.<sup>(2)</sup> · Máx.<sup>(2)</sup> · Макс.<sup>(2)</sup>

31.6 km/h



Min. / Max. ·

Min / Max · Min. / Max. · Min. / Max. · Min. / Máx. · Min. / Máx. · Мин./Макс.

-20° / 45 °C

## Tires

Pneumatiques · Bereifung · Pneumatici · Neumáticos · Pneus · Шины



## Earth moving style · Bande de roulement de type pour machine de terrassement ·

Grobes Profil, wie Erdbewegungsmaschinen · Per movimento terra · Para movimiento de tierra · Banda larga estilo terraplenagem · С широким протектором для движения по грунту

16.00 R25



# TEREX®











# TECHNICAL SPECIFICATIONS

**RT 45L**

SPÉCIFICATIONS TECHNIQUES · TECHNISCHE DATEN · SPECIFICA TECNICA · ESPECIFICACIÓN TECNICA · ESPECIFICAÇÕES TÉCNICAS · ТЕХНИЧЕСКИЕ ХАРАКТЕРИСТИКИ

## Options

Options · Optionen · Opzionali · Opciones · Opcionais · Дополнительные опции

	<p><b>Single sheave</b> · Poulie unique · Einzelne Seilrolle · Puleggia singola · Una polea · Roldana simples · Один концевой шкив</p>	
	<p><b>Boxed type jib, side stowable</b> · Fléchette caissonnée, escamotable sur le côté · Kastenprofil, seitlich verstaubar · Scatolata, staffabile lateralmente · Tipo cajón, almacenable lateralmente · Tipo caixa, alojamento lateral · Коробчатая, 1-секц., убирающаяся в сторону</p>	8 m
	<p><b>Angular offsets</b> · Déports angulaires · Abwinkelbar · Inclinazioni · Inclinación · Desvío angular · Угловое смещение</p>	0°/20°/40°
	<p><b>Light on the first section of the boom</b> · Projecteur de travail réglable sur le premier segment de la flèche · Einstellbare Arbeitsleuchte am ersten Auslegersegment · Faro sulla prima sezione del braccio principale · Luz de trabajo orientable en la primera sección de la pluma · Farol de serviço ajustável na primeira seção da lança · Регулируемый прожектор на первой секции стрелы</p> <p><b>Rotating beacon on the first section of the boom</b> · Gyrophare sur le premier segment de la flèche · Rundumleuchte am ersten Auslegersegment · Lampeggiance sulla prima sezione del braccio principale · Luz giratoria en la primera sección de la pluma · Farol de alerta giratório na primeira seção da lança · Вращающийся маяк на первой секции стрелы</p> <p><b>Adjustable light on superstructure frame</b> · Projecteur de travail réglable sur le cadre de la tourelle · Verstellbarer Scheinwerfer am Oberwagenrahmen · Faro regolabile su telaio torretta · Luz regulable en el marco de la superestructura · Farol de trabalho regulável no quadro da superestrutura · Управляемый прожектор на раме надстройки</p> <p><b>Light on the cab controllable from the operator seat</b> · L'éclairage sur la cabine peut être commandé depuis le siège de l'opérateur · Leuchte an Kabine vom Bedieneritz aus einstellbar · Faro sulla cabina direzionabile dal posto di guida · Luz de la cabina controlable desde el asiento del operario · Luz da cabine controlável do assento do operador · Прожектор на кабине, управляемый с рабочего места оператора</p>	
	<p><b>Hydraulic motor</b> · Moteur hydraulique · Hydromotor · Motore idraulico · Motor hidráulico · Motor hidráulicos · Гидравлический двигатель</p> <p><b>Rope roller device</b> · Tendeur de câble · Seilspannvorrichtung · Dispositivo pressafune · Sistema de tensado de cable · Sarilho dos cabos · Направляющий ролик троса</p> <p><b>Normally engaged brake</b> · Frein serré normalement · Bremse im Normalzustand aktiviert · Freno normalmente inserito · Freno activado en estado normal · Freio normalmente aplicado · Нормально закрытый тормоз</p>	
	<p><b>2 speeds</b> · 2 vitesses · 2 Geschwindigkeiten · 2 velocità · 2 velocidades · 2 velocidades · 2 скорости</p>	
	<p><b>Max.<sup>(1)</sup> · Max.<sup>(1)</sup> · Max.<sup>(1)</sup> · Max.<sup>(1)</sup> · Máx.<sup>(1)</sup> · Máx.<sup>(1)</sup> · Макс.<sup>(1)</sup></b></p>	80 m/min.
	<p><b>Rotational resistant</b> · Faible torsion · Drehungsarm · Antirotazione · Antirotación · Anti-rotação · Антиротационный</p>	
		16 mm
		185 m
	<p><b>Permissible line pull</b> · Traction du câble admissible · Max. Seilzug · Tiro massimo ammissibile · Tracción de cable admisible · Tração máxima admissível · Макс. нагр. на трос</p>	45 kN
	<p><b>Outrigger control from the ground</b> · Commande des stabilisateurs depuis le sol · Steuerung der Abstützungen vom Boden · Comando a terra per stabilizzatori · Control externo de los apoyos estabilizadores · Controle dos estabilizadores a partir do solo · Управление опорами с земли</p>	
	<p><b>Air-conditioning</b> · Climatisation · Klimaanlage · Aria condizionata · Climatización · Ar condicionado · Кондиционер</p>	

# TECHNICAL SPECIFICATIONS

# RT 45L

SPÉCIFICATIONS TECHNIQUES · TECHNISCHE DATEN · SPECIFICA TECNICA · ESPECIFICACIÓN TECNICA · ESPECIFICAÇÕES TÉCNICAS · ТЕХНИЧЕСКИЕ ХАРАКТЕРИСТИКИ



**Cummins QSB6.7 Stage IIIB - Tier 4i** · Cummins QSB6.7 Stage IIIB - Tier 4i · Cummins QSB6.7 Stage IIIB - Tier 4i · Cummins QSB6.7 Stage IIIB - Tier 4i · Cummins QSB6.7 Stage IIIB - Tier 4i · Шестцилиндровый двигатель Cummins QSB6.7 Stage IIIB

**No. of cylinders** · Nombre de cylindres · Zahl der Zylinder · Numero di cilindri · N° cilindros · N° de cilindros · кол-во цилиндров

6

**Rated power** · Puissance nominale · Nennleistung · Potenza nominale · Potencia nominal · Potência nominal · Номинальная мощность

129 kW @ 2200 1/min.

**Maximum gross torque** · Couple de rotation max. · Max. Drehmoment

800 Nm @ 1500 1/min.

Coppia massima · Par de fuerza máx. · Torque bruto máx. · Макс. общий вращающий момент

**Fuel tank capacity** · Capacité du réservoir de carburant · Kraftstofftankvolumen

300 l

Capacità serbatoio carburante · Volumen depósito combustible · Capacidade do tanque · Емкость топливного бака



**Kit for engine pre-warming**

Kit pour préchauffage du moteur · Motorvorwärmung, Kit · Kit pre-riscaldamento motore · Kit de precalentamiento del motor · Kit de pré-aquecimento do motor · Комплект предварительного прогрева двигателя



**Earth moving style** · Bande de roulement de type pour machine de terrassement

20.5 R25

Grobes Profil, wie Erdbewegungsmaschinen · Per movimento terra · Para movimiento de tierra · Banda larga estilo terraplenagem · С широким протектором для движения по грунту

**Spare wheel**

16.00 R25 / 20.5 R25

Roue de secours · Reserverad · Ruota di scorta · Rueda de repuesto · Estepe · Запасное колесо

**Emergency engine stop** · Arrêt d'urgence du moteur · Motor-Notausschalter · Arresto di emergenza motore · Parada de emergencia del motor · Parada de emergência do motor · Устройство аварийного останова двигателя

**Spark arrestor on exhaust pipe muffler\*** · Pare-étincelle sur le silencieux d'échappement\* · Funkenfänger am Auspuff\* · Parascintille su silenziatore scarico\* · Parachispas en el silenciador del tubo de escape\* · Placa protetora contra fagulhas no silencioso do escapamento\* · Искрогаситель на глушителе выхлопной трубы\*

**Anemometer** · Anémomètre · Windmesser · Anemometro · Anemómetro · Anemômetro · Анемометр

**Rear towing hook** · Crochet de remorquage arrière · Anhängerkupplung hinten · Gancio di traino posteriore · Enganche de remolque · Gancho traseiro de reboque · Крюк задний, буксировочный

**Wooden box for cab protection in sea shipment** · Caisson en bois pour protéger la cabine en cas de transport par voie maritime · Holzverpackung zum Schutz der Kabine beim Seetransport · Cassa in legno per protezione cabina per spedizione marittima · Caja de madera para proteger la cabina para el transporte marítimo · Caixa de madeira para proteção da cabine em transporte marítimo · Деревянная обшивка кабины для транспортировки морем

**Removable parts disassembling and put into wooden box tied to the crane** · Démontage des composants amovibles pour les conserver dans des caisses de bois arrimées à la grue · Bewegliche Teile demontieren und in Holzverpackung am Kran verstauen · Smontaggio parti asportabili e sistemate in cassa in legno legata alla gru · Desmontaje de las piezas desmontables y colocación en caja de madera fijada a la grúa · Desmontagem de peças removíveis e colocação em caixa de madeira amarrada ao guindaste · Разборка съемных частей и укладка их в деревянный ящик, закрепленный к крану

**Disassembling of removable parts for sea shipment** · Démontage des composants amovibles pour le transport par voie maritime · Bewegliche Teile für Seetransport demontieren · Smontaggio parti asportabili per spedizione marittima · Desmontaje de las piezas desmontables para el transporte marítimo · Desmontagem de peças removíveis para transporte marítimo · Разборка съемных частей для транспортировки морем

**Anti-corrosive protective waxing for sea shipping** · Cire de protection anticorrosive pour le transport par voie maritime · Antikorrosions-Schutzwachsüberzug für Seetransport · Ceratura protettiva per spedizione marittima · Aplicación de cera de protección para el transporte marítimo · Cera protetora anticorrosiva para transporte marítimo · Нанесение антикоррозийного защитного покрытия для транспортировки морем

**Special customer paint one colour on the whole crane** · Peinture monochrome sur l'ensemble de la grue, sur demande du client · Lackierung nach Kundenwunsch, einfarbig, gesamter Kran · Verniciatura speciale 1 colore su autogrù intera · 1 color de pintura especial en toda la grúa · Pintura especial do cliente, uma cor em todo o guindaste · Покраска всего крана в цвет заказчика, один цвет

**Special customer paint one colour only on the upper or lower part of the crane** · Peinture monochrome uniquement sur la partie supérieure ou inférieure de la grue · Lackierung nach Kundenwunsch, Ober- oder Unterteil des Krans · Verniciatura speciale 1 colore solo parte superiore o inferiore della gru · 1 color de pintura especial sólo en parte superior o inferior de la grúa · Pintura especial do cliente, uma cor só nas partes superior ou inferior do guindaste · Покраска крана в цвет заказчика, один цвет, только верхняя или нижняя часть

**Special customer paint two colours on the whole crane** · Peinture bichrome sur l'ensemble de la grue, sur demande du client · Lackierung nach Kundenwunsch, zweifarbig, gesamter Kran · Verniciatura speciale 2 colori su autogrù intera · 2 colores de pintura especial en toda la grúa · Pintura especial do cliente, duas cores em todo o guindaste · Покраска всего крана в цвет заказчика, два цвета

**Special customer paint of all boom elements** · Peinture sur demande du client sur l'ensemble des éléments de flèche · Lackierung nach Kundenwunsch, sämtliche Auslegerbauteile · Verniciatura speciale su tutte le sezioni del braccio · Pintura especial en todas las secciones de la pluma · Pintura especial do cliente em todos os elementos da lança · Покраска всех секций стрелы крана в цвет заказчика

**Special heavy painting suitable for corrosive environments** · Peinture spéciale pour environnement hautement corrosifs · Sonderlackierung für korrosive Umgebung · Verniciatura speciale adatta ad ambienti corrosivi · Pintura especial para ambientes corrosivos · Pintura especial reforçada para ambientes corrosivos · Покраска специальной антикоррозийной краской

\* only for engine Stage IIIA Tier 3 · uniquement pour moteur niveau IIIA Tier 3 · nur für Motoren gem. Stufe IIIA Tier 3 · solo per motore Stage IIIA Tier 3 · solo para motores Fase IIIA/Tier 3 · somente para motor Stage IIIA Tier 3 · только для двигателей стандарта IIIA Tier 3



# TEREX®

# TECHNICAL SPECIFICATIONS

# RT 45L

SPÉCIFICATIONS TECHNIQUES · TECHNISCHE DATEN · SPECIFICA TECNICA · ESPECIFICACIÓN TECNICA · ESPECIFICAÇÕES TÉCNICAS · ТЕХНИЧЕСКИЕ ХАРАКТЕРИСТИКИ

							Standard	Optional
							Standard	En option
							Serie	Option
							Standard	Opzionale
							Estándar	Opcional
							Padrão	Opcional
Стандарт	Опция							
45 t	5	10	•			•		
45 t	5	10	•		•		•	
35 t	4	8	•			•	•	
35 t	4	8	•		•		•	
25 t	3	6	•			•	•	
15 t	2	4	•			•	•	
10 t	1	2	•	•		•	•	
5 t	0	1	•	•		•	•	

Note: refer to your local dealer for a full list of options.

(1) Indicative value only for reference.

(2) Standard crane in travelling configuration – value calculated with nominal tire radius and max power delivered to the wheels.

Remarque : Contactez votre concessionnaire pour obtenir la liste complète des options.

(1) Valeur indicative, pour référence uniquement.

(2) Grue standard en configuration de conduite – valeur calculée en fonction du rayon nominal du pneu et de la puissance max. transmise aux roues.

Hinweis: Ihr Händler vor Ort hält eine Übersicht aller verfügbarer Optionen bereit.

(1) Anhaltswert, dient nur als Referenz.

(2) Standardkran in verfahrbarer Konfiguration. Berechnung basiert auf Reifen-Nennradius und Maximalkraft, die auf die Räder wirkt.

Nota: Riferirsi al dealer di zona per un elenco completo degli opzionali.

(1) Valore indicativo solo come riferimento.

(2) Gru in versione standard ed in condizioni di marcia – valore calcolate in base al raggio nominale del pneumatico e alla massima possitenza alla ruota.

Nota: consulte la lista completa de opciones en su distribuidor local.

(1) Valor indicativo, sólo de referencia.

(2) Grúa estándar en configuración de marcha – valor calculado considerando el radio nominal del neumático y máxima potencia en las ruedas.

Nota: consulte no seu distribuidor local a relação completa de opcionais.

(1) Valor sugerido apenas para referência.

(2) Guindaste padrão em configuração de marcha – valor calculado considerando raio nominal dos pneus e potência máxima transmitida às rodas.

Примечание. Полный список всех доступных опций можно получить у местного дилера.

(1) Значения указаны только для справки.

(2) Значения даны для крана стандартной комплектации в режиме для перевозки и рассчитаны для шин нормального радиуса и максимального крутящего момента, передаваемого на колеса. крутящего момента, передаваемого на колеса.

# NOTES TO LIFTING CAPACITY

RT 45L

NOTES RELATIVES À LA CAPACITÉ DE LEVAGE · HINWEIS ZU TRAGFÄHIGKEITEN · ANNOTAZIONI SULLE PORTATE · NOTAS SOBRE LA CAPACIDAD DE ELEVACIÓN · NOTAS SOBRE A CAPACIDADE DE IÇAMENTO · ПРИМЕЧАНИЯ ПО ГРУЗОПОДЪЕМНОСТИ

Weight of hook blocks and slings is considered part of the load and must be subtracted from the capacity ratings. Consult operation manual for further details.

Note: Data published herein is intended as a guideline only and shall not be construed to warrant applicability for lifting purposes. For actual crane operation refer to the computer charts and the operating manual, both of which are supplied with the crane.

Le poids du crochet-moufle et les élingues sont considérés comme entiers à la charge et doivent être soustraits des capacités. Pour plus de détails se référer au manuel d'instructions.

Remarque : Les présentes données sont publiées uniquement à titre indicatif et ne constituent en aucun cas une garantie d'aptitude aux opérations de levage.

Pour le fonctionnement de la grue, consulter les graphiques et le manuel d'instructions, fournis tous les deux avec la grue.

Gewichte der Unterflaschen sowie der Aufnahmemittel sind Bestandteile der Last und sind von den Tragfähigkeiten abzuziehen. Weitere Informationen entnehmen Sie bitte dem Bedienerhandbuch.

Hinweis: Die hier aufgeführten Daten dienen lediglich als Richtlinie und dürfen nicht für Hubeinsätze herangezogen werden.

Für den tatsächlichen Betrieb des Kranes sind die Computertabellen und das Bedienerhandbuch zu Rate zu ziehen, die mit dem Kran ausgeliefert werden.

Il peso dei bozzelli e delle funi di imbracaggio viene considerato parte del carico e deve quindi essere sottratto dalle portate nominali. Per ulteriori dettagli sulla velocità del vento, consultare il manuale di istruzione della gru.

Nota: I dati riportati in questo prospetto sono forniti esclusivamente a titolo indicativo, pertanto non sono da ritenersi impegnativi ai fini dell'applicazione della garanzia sulle portate di sollevamento.

Per l'uso della gru occorre rispettare le tabelle originali e il manuale d'uso forniti in dotazione con la gru stessa.

Los pesos de los ganchos y las eslingas se consideran parte de la carga y tienen que ser restados de las capacidades nominales. Consulte el manual de instrucciones para más detalles.

Nota: Los datos publicados se proporcionan a título informativo, por tanto, no se consideraran vinculantes a los efectos de la garantía de la capacidad de elevación.

Para operar la grúa deben cumplirse las tablas originales y el manual de instrucciones suministrados con la grúa.

O peso dos moitões e eslingas é considerado parte da carga e tem de ser subtraído das capacidades nominais. Consultar manual de operação para outros detalhes.

Nota: Os dados publicados aqui destinam-se a simples orientação e não devem ser interpretados como garantia de aplicabilidade para fins de içamento.

Para a operação efetiva do guindaste, consulte as tabelas de computador e o manual de operação, ambos fornecidos com o guindaste.

Вес крюблока и строп считается частью груза и должен вычитаться из номинальных значений грузоподъемности. Подробности см. в руководстве по эксплуатации.

Примечание. Публикуемые данные даются только для справки и не должны использоваться при расчете нагрузки.

Расчетные данные для использования при эксплуатации крана приводятся в компьютерных таблицах и в руководстве по эксплуатации, поставляемыми вместе с краном.



# NOTES

**RT 45L**

NOTES · NOTIZEN · NOTA · NOTAS · NOTAS ·  
ПОМЕТЫ, КОММЕНТАРИИ, ПРИМЕЧАНИЯ

A large rectangular area with horizontal lines, intended for writing notes. The lines are evenly spaced and cover the majority of the page's width and height.

Effective Date: May 2014.

Product specifications and prices are subject to change without notice or obligation. The photographs and/or drawings in this document are for illustrative purposes only. Refer to the appropriate Operator's Manual for instructions on the proper use of this equipment. Failure to follow the appropriate Operator's Manual when using our equipment or to otherwise act irresponsibly may result in serious injury or death. The only warranty applicable to our equipment is the standard written warranty applicable to the particular product and sale and Terex makes no other warranty, express or implied. Products and services listed may be trademarks, service marks or trade-names of Terex Corporation and/or its subsidiaries in the USA and other countries. All rights are reserved. Terex® is a registered trademark of Terex Corporation in the USA and many other countries.

Gültig ab: Mai 2014.

Produktbeschreibungen und Preise können jederzeit und ohne Verpflichtung zur Ankündigung geändert werden. Die in diesem Dokument enthaltenen Fotos und/oder Zeichnungen dienen rein anschaulichen Zwecken. Anweisungen zur ordnungsgemäßen Verwendung dieser Ausrüstung entnehmen Sie bitte dem zugehörigen Betriebshandbuch. Nichtbefolgung des Betriebshandbuchs bei der Verwendung unserer Produkte oder anderweitig fahrlässiges Verhalten kann zu schwerwiegenden Verletzungen oder Tod führen. Für dieses Produkt wird ausschließlich die entsprechende, schriftlich niedergelegte Standardgarantie gewährt. Terex leistet keinerlei darüber hinaus gehende Garantie, weder ausdrücklich noch stillschweigend. Die Bezeichnungen der aufgeführten Produkte und Leistungen sind gegebenenfalls Marken, Servicemarken oder Handelsnamen der Terex Corporation und/oder ihrer Tochtergesellschaften in den USA und anderen Ländern. Alle Rechte vorbehalten. „TEREX“ ist eine eingetragene Marke der Terex Corporation in den USA und vielen anderen Ländern.

Date d'effet : Mai 2014.

Les spécifications et prix des produits sont sujets à modification sans avis ou obligation. Les photographies et/ou dessins contenus dans ce documents sont uniquement pour illustration. Veuillez vous référer à la notice d'utilisation appropriée pour les instructions quant à l'utilisation correcte de cet équipement. Tout manquement au suivi de la notice d'utilisation appropriée lors de l'utilisation de notre équipement ou tout acte autrement irresponsable peut résulter en blessure corporelle sérieuse ou mortelle. La seule garantie applicable à notre équipement est la garantie standard écrite applicable à un produit et à une vente spécifique. Terex n'offre aucune autre garantie, expresse ou implicite. Les produits et services proposés peuvent être des marques de fabrique, des marques de service ou des appellations commerciales de Terex Corporation et/ou ses filiales aux Etats Unis et dans les autres pays, et tous les droits sont réservés. «TEREX» est une marque déposée de Terex Corporation aux Etats Unis et dans de nombreux autres pays.

Data di inizio validità: Maggio 2014.

Ci riserviamo il diritto di modificare le specifiche e i prezzi dei prodotti in ogni momento e senza preavviso. Le fotografie e/o i disegni contenuti in questo documento sono destinati unicamente a scopi illustrativi. Consultare le istruzioni sull'uso corretto di questo macchinario, contenute nell'opportuno Manuale dell'operatore. L'inottemperanza delle istruzioni contenute nel Manuale dell'operatore del macchinario e altri comportamenti irresponsabili possono provocare gravi lesioni, anche mortali. L'unica garanzia applicabile ai nostri macchinari è la garanzia scritta standard applicabile al particolare prodotto e alla particolare vendita; Terex è esonerata dal fornire qualsiasi altra garanzia, esplicita o implicita. I prodotti e servizi elencati possono essere dei marchi di fabbrica, marchi di servizio o nomi commerciali di TEREX Corporation e/o società affiliate negli Stati Uniti d'America e altre nazioni e tutti i diritti sono riservati. „TEREX“ è un marchio registrato di Terex Corporation negli USA e molti altri Paesi.

Fecha efectiva: Mayo 2014.

Los precios y las especificaciones de productos pueden sufrir cambios sin aviso previo u obligación. Las fotografías o dibujos de este documento tienen un fin meramente ilustrativo. Consulte el manual de instrucciones del operador correspondiente para más información sobre el uso correcto de este equipo. El hecho de no respetar el manual del operador correspondiente al utilizar el equipo o actuar de forma irresponsable puede suponer lesiones graves o fatales. La única garantía aplicable a nuestro equipo es la garantía escrita estándar correspondiente a cada producto y venta, y TEREX no amplía dicha garantía de forma expresa o implícita. Los productos y servicios mencionados pueden ser marcas registradas, marcas de servicio o nombres de marca de TEREX Corporation o de sus filiales en Estados Unidos de América y otros países, y se reservan todos los derechos. „TEREX“ es una marca comercial registrada de Terex Corporation en Estados Unidos de América y muchos otros países.

Data de vigência: Maio 2014.

Especificações e preços dos produtos sujeitos a alteração sem aviso prévio ou obrigações. As fotografias e/ou desenhos deste documento servem apenas para fins ilustrativos. Consulte o respectivo Manual de Instruções para instruções sobre o uso correto deste equipamento. A falta de atenção ao respectivo Manual do Operador no uso de nosso equipamento ou a operação da máquina em condições impróprias pode resultar em lesão grave ou morte. A única garantia aplicável aos nossos equipamentos é a garantia padrão por escrito, aplicável ao produto específico e à sua venda, sem que nenhuma outra, expressa ou implícita, seja oferecida pela Terex. Os produtos e serviços listados podem ser marcas comerciais, marcas de serviço ou nomes-fantasia da Terex Corporation e/ou suas subsidiárias nos EUA e em outros países. Todos os direitos reservados. Terex® é marca registrada da Terex Corporation nos EUA e muitos outros países.

Вступает в силу: Май 2014 г.

Технические характеристики и цены могут изменяться без предварительного уведомления и без каких-либо обязательств для производителя. Фотографии и (или) чертежи, использованные в документе, приведены исключительно в качестве иллюстраций. Инструкции по правилам эксплуатации даются в соответствующих руководствах для операторов данного оборудования. Невыполнение рекомендаций руководства по эксплуатации нашего оборудования или другие безответственные действия могут повлечь серьезные травмы или смерть. Единственной гарантией, действующей в отношении нашего оборудования, является стандартная форма письменной гарантии на данный тип оборудования и на условия его продажи.

Copyright Terex Cranes 2014

Terex Cranes, Global Marketing, Dinglerstraße 24, 66482 Zweibrücken, Germany  
Tel. +49 (0) 6332 830, Email: info.cranes@terex.com, www.terexcranes.com



[www.terexcranes.com](http://www.terexcranes.com)



**CO.MA.CO S.r.l.**

via XIV Strada 21 - 20020 Cesate (MI) - Italy

Tel. +39 02 99065169

info@comacopro.com

[www.comacopro.com](http://www.comacopro.com)



**WORKS FOR YOU.™**